

# dyson v15s detect submarine

## Manual de usuario

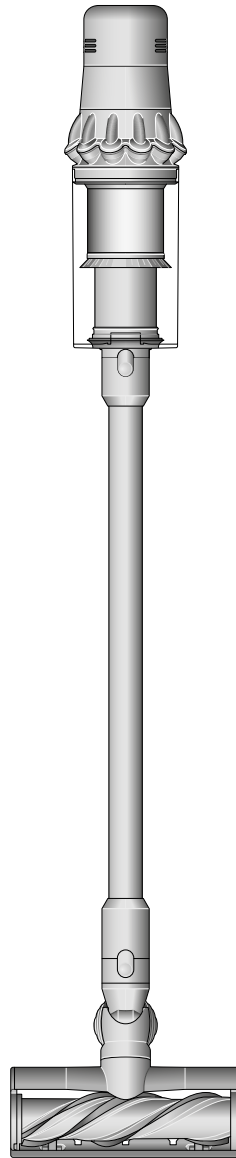

### Contenido

Qué contiene la caja

Cómo empezar

Pantalla LCD

Cuidado de suelos

Cómo limpiar tu cepillo húmedo

Dyson Nautik™

Cómo usar tu cepillo húmedo

Dyson Nautik™

Cómo cargar tu máquina

Cambio de la batería  
intercambiable

Vaciado del cubo

Limpieza del cubo

Eliminación de obstrucciones

Eliminación de obstrucciones del  
cepillo Digital Motorbar™

Eliminación de obstrucciones del  
accesorio para pelo

Lavado del filtro

Lavado del cepillo iluminado

Limpieza de accesorios

Cuidado de la máquina

# Qué contiene la caja

La máquina viene con uno o más de estos cepillos (no todos están incluidos).

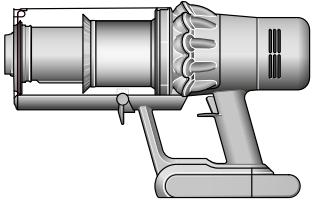

**Aspiradora con batería intercambiable**

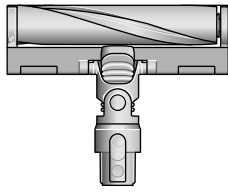

**Cepillo iluminado**  
El cepillo iluminado muestra el polvo invisible en suelos duros.

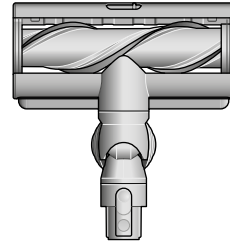

**Cepillo Digital Motorbar™**  
La tecnología Dyson DLS™ controla la resistencia del cepillo y adapta la potencia a los diferentes tipos de suelos. Las aspas desenredantes retiran automáticamente el pelo del cepillo.

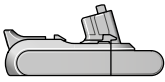

**Batería intercambiable adicional**



**Empuñadura**



**Cargador**  
Carga la aspiradora con o sin la base de carga.

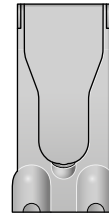

**Base de carga de pared**  
La aspiradora sin cable Dyson se coloca en la base de carga fijada a la pared, lista para la próxima limpieza.

Algunos accesorios pueden no estar incluidos.

Puedes comprar accesorios adicionales en [www.dyson.es](http://www.dyson.es).



**Accesorio multifunción**  
Dos herramientas en una: cepillo y boquilla ancha, para alternar rápidamente entre tareas de limpieza y eliminación del polvo en casa o en el coche.



**Rinconera**  
Diseñada para una limpieza precisa alrededor de esquinas y espacios estrechos de difícil acceso.



**Manguera extensible**  
Añade hasta 61 cm de alcance flexible a cualquier accesorio acoplado para limpiar en zonas altas o bajas de tu hogar o coche.

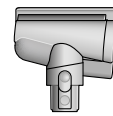

**Mini motorizado antienredos**  
El cepillo cónico antienredos gira el pelo en espiral y lo deposita en el cubo. Limpieza con motor para pequeños espacios.



**Adaptador para zonas bajas**  
Se dobla para llegar cómodamente a zonas bajas. Diseñado para limpiar por debajo de los muebles bajos ajustando el ángulo del tubo a 90°.



**Rinconera con luz**  
La rinconera con luces LED te permite llegar a zonas oscuras y estrechas y ver dónde estás limpiando.



**Cepillo suave**  
Insertado dentro de un faldón de suaves cerdas de nailon para aspirar cuidadosamente superficies y objetos delicados.



**Cepillo para la suciedad difícil**  
Sus rígidas cerdas de nailon eliminan la suciedad incrustada de alfombras gruesas, zonas de mucho uso e interiores de coches.



**Adaptador Up Top**  
Se dobla y se fija a diferentes ángulos. Se adapta a cualquier accesorio compatible para una limpieza eficaz en zonas altas de difícil acceso de tu hogar.

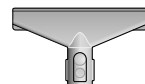

**Accesorio de tapicería y colchones**  
Elimina el polvo, la suciedad y los alérgenos de colchones y tapicería.



**Clip de la empuñadura**  
Se acopla a la empuñadura de la aspiradora para sostener los accesorios.



# Cómo empezar

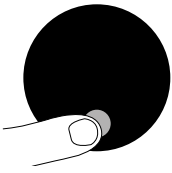

## Modos de potencia

La máquina tiene tres modos de potencia para diferentes tareas. Cambia el modo de potencia rápidamente con un solo botón.



## Modo Eco

Máxima autonomía para limpiar durante más tiempo en todos los rincones del hogar.



## Modo Auto y Medio

El equilibrio ideal entre potencia y autonomía. Coloca el cepillo o el accesorio para pelo para activar el modo automático. La potencia de succión se adapta automáticamente a los niveles de polvo.



## Modo Boost

Diseñado para una limpieza intensa localizada de la suciedad incrustada.

## Enciende y apaga la iluminación

Enciende y apaga la iluminación con el interruptor deslizable del cepillo.

Producto iluminado de categoría 1: seguro para mascotas y seres humanos. Evita mirar directamente al haz de luz.

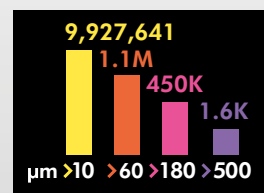
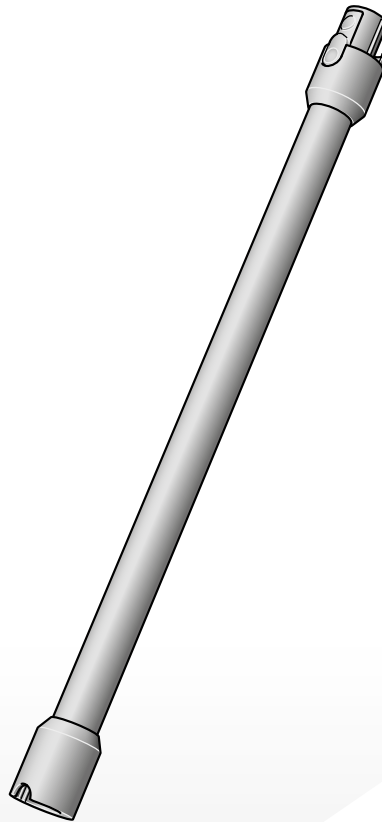
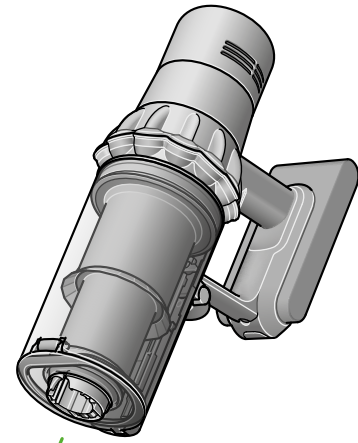
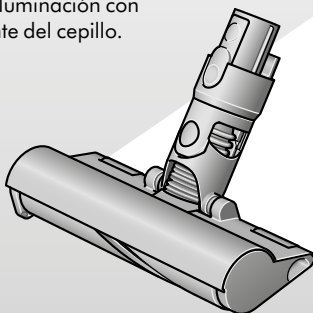

## Mide las partículas de polvo microscópico

Un sensor piezo mide y cuenta constantemente las partículas de polvo en la entrada. Acopla el cepillo o el accesorio para pelo y utiliza el modo automático para aumentar la potencia de succión cuando sea necesario.

# Pantalla LCD

La pantalla LCD te muestra información del recuento de partículas y el rendimiento, incluido el modo de limpieza seleccionado, el tiempo de funcionamiento restante, el mantenimiento del filtro e información sobre bloqueos.

---

## Menú de configuración

Controla la configuración de la máquina con el botón Selección. Para entrar en el menú de configuración, mantén pulsado el botón hasta que aparezca la pantalla de menú. Pulsa para desplazarte por las opciones disponibles.

## Recuento y gráfico de partículas

Selecciona para encender y apagar la medición y el recuento de partículas. Apaga la medición y el recuento de partículas para que la máquina deje de ajustar automáticamente la potencia de succión y apagar el gráfico.

El ajuste automático entre suelos duros y alfombras continuará cuando se utilice el cepillo Digital Motorbar™.

## Ajusta la sensibilidad de la potencia de succión autorregulable

Utiliza el botón de selección para cambiar la sensibilidad del recuento de partículas. Esto cambiará la forma en que la máquina reacciona automáticamente a las partículas de polvo.

Para más información y asistencia para la máquina, visita el sitio web: [www.dyson.es/support](http://www.dyson.es/support)

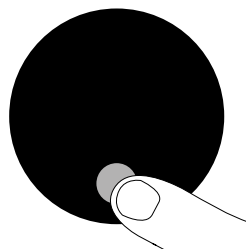

---

## Cambiar idioma

Para cambiar el idioma de la pantalla, mantén pulsado el botón hasta que aparezca la lista de idiomas. Suelta el botón.

Pulsa el botón para desplazarte por la lista de idiomas hasta tu idioma deseado. Mantén pulsado el botón hasta que termine la cuenta atrás.

Aparecerá una marca de verificación verde en la pantalla para indicarte que la selección de idioma se ha completado.

Para cancelar la selección, suelta el botón durante la cuenta atrás.

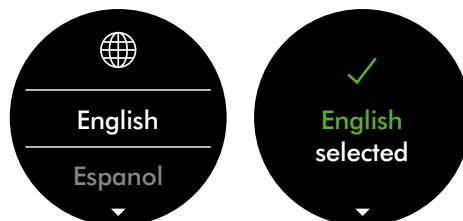

---

## Cambia la configuración de alerta

Puedes desactivar las vibraciones del motor de alerta. El motor ya no vibrará, pero la información de alerta de tiempo de funcionamiento seguirá mostrándose en la pantalla LCD cuando la máquina requiera tu atención.

La desactivación de las alertas no desactivará la vibración de las alertas de obstrucción. Esto es para asegurar que se eliminan los bloqueos y se eviten daños a la máquina.

Pulsa para desplazarte por el menú de configuración. Selecciona la opción «Alerta».

Desplázate para seleccionar la activación o desactivación. Mantén pulsado el botón hasta que termine la cuenta atrás y aparezca una marca de verificación en la pantalla. Para cancelar la selección, suelta el botón durante la cuenta atrás.

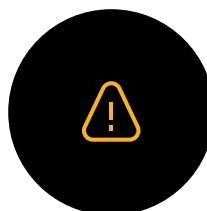

### Cuenta atrás del tiempo de funcionamiento

Cuando la batería necesite cargarse, la máquina vibrará tres veces y el icono de tiempo de funcionamiento bajo se mostrará en la pantalla.

Cuando la batería esté vacía, aparecerá en la pantalla el icono de alerta de color rojo.

Cuando el recuento y el gráfico de partículas estén activados, el icono de tiempo de funcionamiento bajo estará en ámbar y rojo en modo Boost.

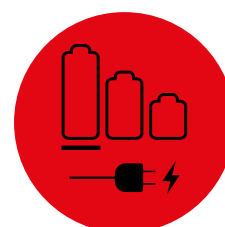
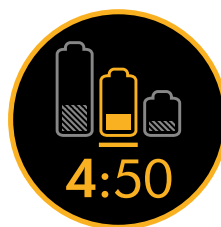

### Vida útil de la batería

Para obtener el máximo rendimiento y la máxima vida útil de la batería, utiliza el modo Eco o el modo Auto/Medio.



### Alertas

Las alertas que pueden aparecer son:

Filtro: el filtro no se ha colocado correctamente o debe limpiarse.

Obstrucción: la máquina tiene una obstrucción que debe eliminarse.



### Menú de configuración de salida

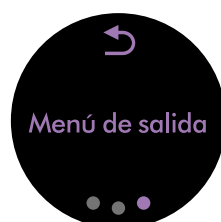

# Cuidado de suelos

Comprueba que la parte inferior del cepillo o accesorio esté limpio y libre de cualquier objeto que pueda provocar daños.

Antes de aspirar los suelos, alfombras y moquetas, comprueba las instrucciones de limpieza recomendadas por el fabricante.

El cepillo de la máquina puede dañar algunos tipos de moquetas y suelos. Algunas moquetas desprenderán pelusa si se utiliza un cepillo giratorio al aspirar. En ese caso, recomendamos pasar la aspiradora sin el accesorio motorizado para suelos y consultar al fabricante de tu suelo.

# Cómo limpiar tu cepillo húmedo Dyson Nautik™

## Paso 1

Apaga la máquina y extrae el cepillo húmedo Dyson Nautik™ de la empuñadura. Colócalo enseguida en la bandeja de goteo para evitar que se derrame agua sucia.

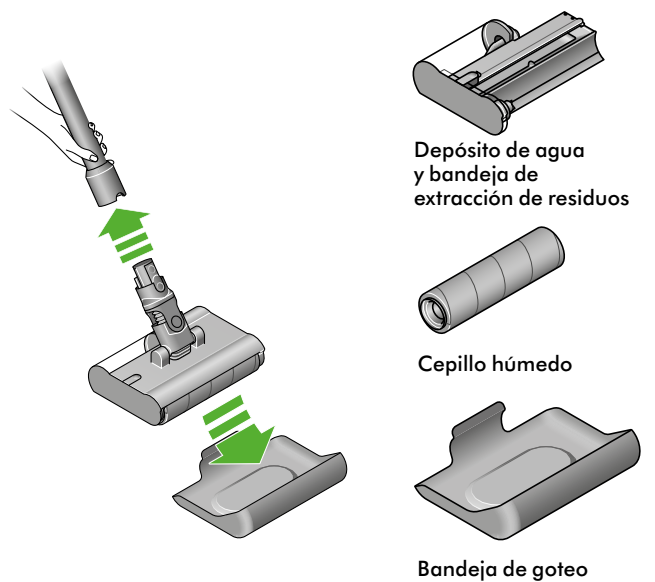

## Paso 2

Sujeta el cepillo húmedo estable en la bandeja de goteo.

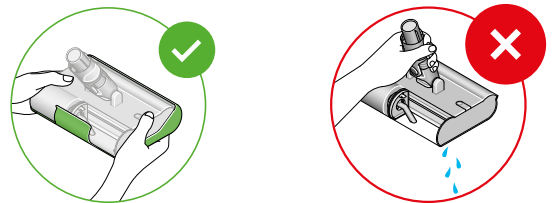

## Paso 3

Sostén el cepillo húmedo sobre el fregadero. Retíralo de la bandeja de goteo.

Sujeta el cepillo húmedo por los extremos, pulsa el botón rojo de extracción rápida y desliza la caja extraíble para sacarla del cepillo principal.

Quita la tapa roja del depósito de agua sucia para vaciar la bandeja de extracción de residuos.

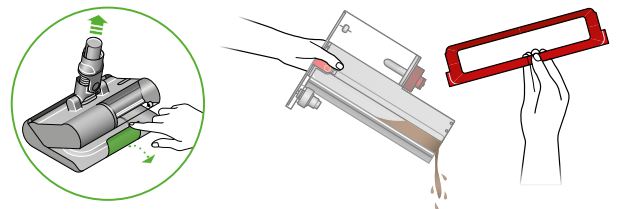

## Paso 4

No dejes que caiga agua sobre el cuello del cepillo húmedo, ya que podría dañar la conexión con la empuñadura.

Desmonta el cepillo húmedo Nautik™. Cada pieza del cepillo húmedo puede lavarse con agua y un detergente antibacteriano doméstico diluido en las proporciones recomendadas por el fabricante.

Vacía el agua que quede en el depósito.

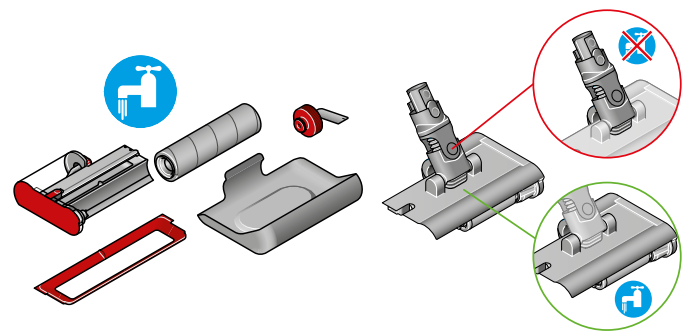

## Paso 5

Deja secar el cepillo húmedo en un espacio cálido y bien ventilado.

Usa un paño para eliminar la suciedad o el exceso de agua del cepillo principal, la bandeja de extracción y el depósito de agua.

Recomendamos cambiar el cepillo húmedo cada seis meses, según la frecuencia con que uses la máquina, para mantener el rendimiento.

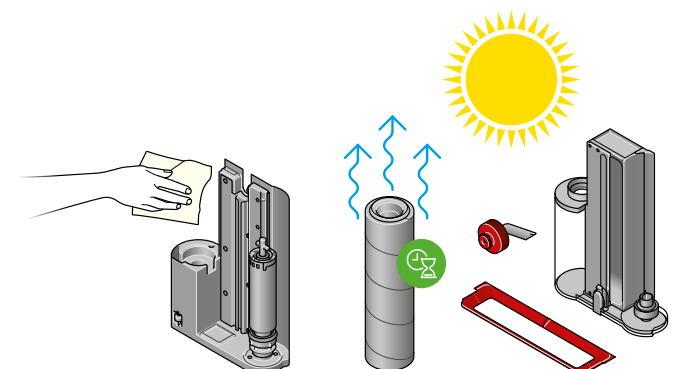

# Cómo usar tu cepillo húmedo Dyson Nautik™

## Paso 1

Sujeta el cepillo húmedo por los extremos, pulsa el botón rojo de extracción rápida y desliza la caja extraíble para sacarla del cepillo principal.

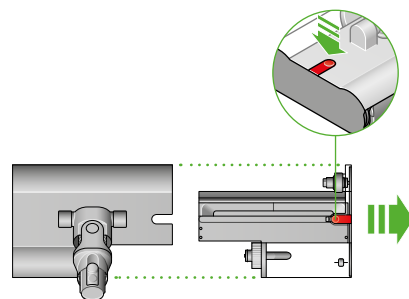

## Paso 2

Quita la tapa del depósito de agua.

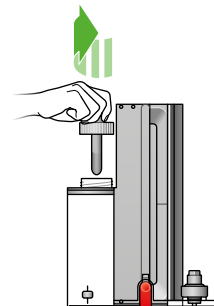

## Paso 3

Llena el depósito con agua limpia hasta la línea MAX.

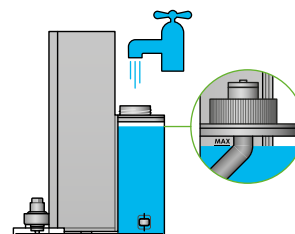

## Paso 4

Vuelve a poner bien la tapa del depósito de agua.

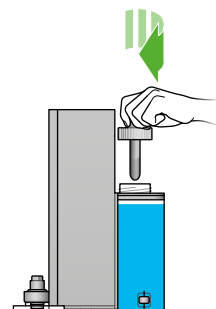

## Paso 5

Desliza la bandeja de extracción de residuos y el depósito de agua para volver a colocarlos en el cepillo principal hasta que oigas un clic. Acopla el cepillo húmedo principal en la empuñadura de la aspiradora.

La duración restante de la batería aparecerá en forma de porcentaje en la pantalla LCD. Puedes hacer limpieza en húmedo hasta que el agua del depósito se esté agotando o hasta que se agote la batería. Para seguir limpiando, solo tienes que vaciar la bandeja de extracción de residuos, rellenar el depósito de agua y retomar la limpieza.

No hagas limpieza en húmedo con el depósito vacío para evitar que el motor se recaliente.



# Cómo cargar tu máquina

Es importante que cargues totalmente tu máquina antes de usarla por primera vez, y después de cada limpieza. Esto se debe a que el algoritmo de la batería y del sistema de monitorización «aprende» con el tiempo, y cargar totalmente tu máquina lo ayuda a calcular con mayor precisión y a mostrar el tiempo restante de autonomía.

Conéctala al cargador directamente o en la base de carga.

Los LED azules de cada lado de la batería parpadearán durante la carga.

Cuando la batería esté totalmente cargada, los LED se iluminarán durante cinco segundos.

Cuando la pantalla indique 100 %, la batería está completamente cargada.

La máquina no funcionará ni se cargará si la temperatura ambiente es inferior a 5 °C, para proteger así tanto el motor como la batería.

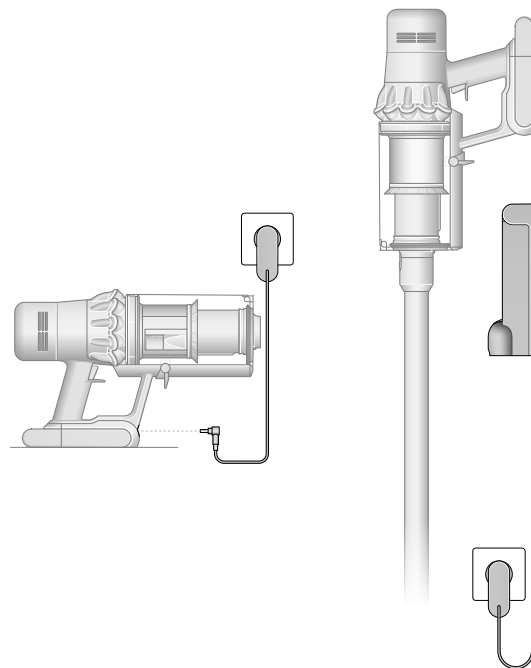

## Cambio de la batería intercambiable

Si tienes una batería intercambiable adicional, te recomendamos que vayas alternando las baterías para mantener un rendimiento uniforme.

### Extracción de la batería

Pulsa el botón de extracción de la batería del mango y deslízala para sacarla de la máquina.

Carga la batería.

### Volver a colocar la batería

Alinea la batería con el mango y deslízala hacia dentro. Encájalo con firmeza hasta que haga clic.

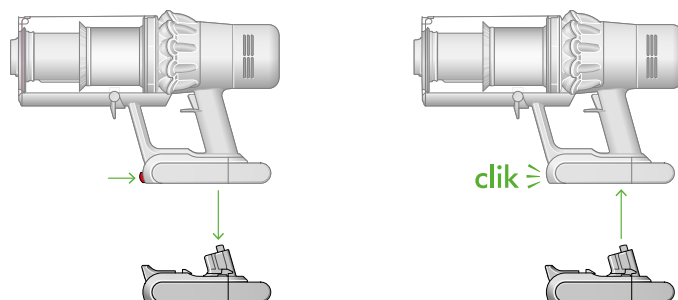

# Vaciado del cubo

Vacía el cubo en cuanto la suciedad alcance la marca «MAX»; no la superes nunca. Utilizar la máquina cuando la suciedad supera la marca «MAX» puede afectar al rendimiento y requerir un lavado del filtro más frecuente.

Llenar el cubo en exceso puede dar lugar a lecturas inexactas en el gráfico de partículas.

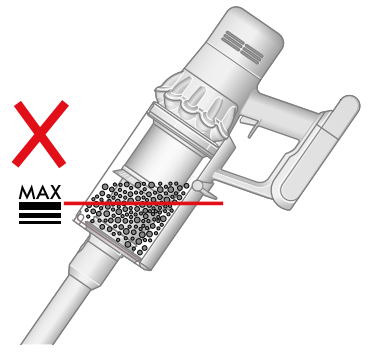

## Extracción de la empuñadura

Pulsa el botón rojo de expulsión de la empuñadura situado en la parte superior de esta y retírala del cubo.

## Elimina la suciedad

Sujeta la máquina sobre el cubo, apuntando hacia abajo.

Presiona firmemente el botón rojo de expulsión del cubo. El cubo se deslizará hacia abajo, limpiando la rejilla a su paso. La base del cubo se abrirá.

Si el botón rojo de expulsión del cubo no se pulsa del todo, la base de cubo no se abrirá.

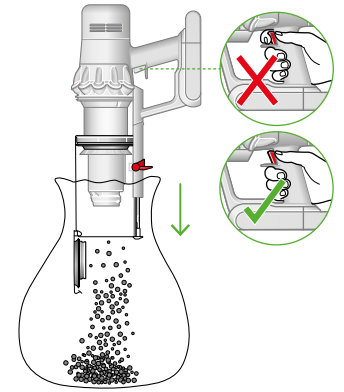

## Minimiza el contacto con el polvo

Cubre bien el cubo con una bolsa apta para polvo mientras lo vacías. Extrae el cubo con cuidado, cierra la bolsa y tírala.

## Cierra el cubo

Empuja la base del cubo hacia arriba hasta que el cubo y la base encajen donde les corresponde.

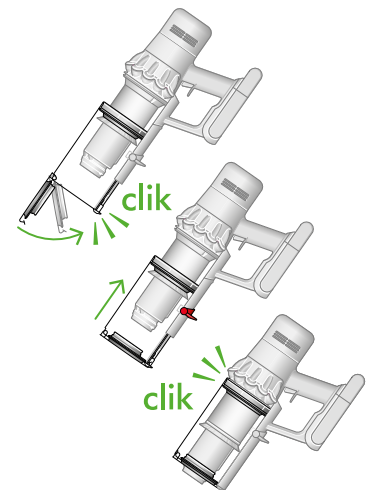

# Limpieza del cubo

## Extrae el cubo

Si necesitas limpiar el cubo, vacíalo como se muestra en el apartado «Vaciado del cubo».

Pulsa el botón rojo en la guía del cubo para expulsarlo y desliza el cubo por la guía.

Usa un paño húmedo que no suelte pelusa para limpiar el cubo.

Asegúrate de que el cubo y las juntas estén completamente secos antes de volver a colocarlos.

## Vuelve a colocar el cubo

Inserta el cuerpo en la guía del cubo.

Cierra el cubo empujando su base hacia arriba hasta que el cubo y la base encajen donde les corresponde.

El cubo no se puede lavar en el lavavajillas y no se recomienda usar detergentes, abrillantadores ni ambientadores, ya que podrían dañar la máquina.

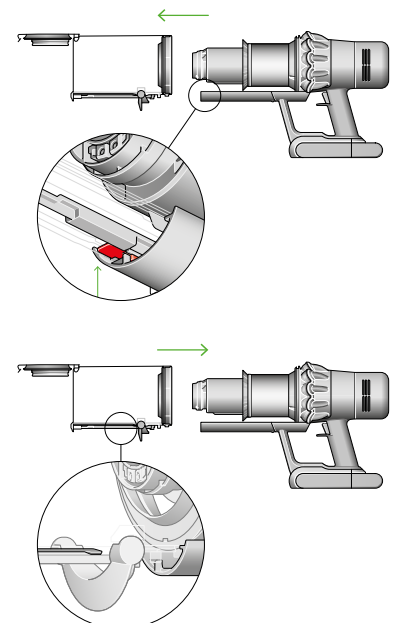



# Eliminación de obstrucciones

Desconecta la máquina del cargador antes de buscar obstrucciones. Ten cuidado de no tocar el gatillo y presta atención por si hubiera objetos punzantes.

Deja que la máquina se enfríe antes de buscar obstrucciones.

No utilices la máquina mientras buscas obstrucciones, ya que podrías provocarte heridas.

Si la máquina detecta una obstrucción, el motor vibrará y no podrás utilizar la máquina hasta que la obstrucción se haya eliminado.

La máquina se apagará automáticamente si intentas utilizarla cuando el motor está vibrando.

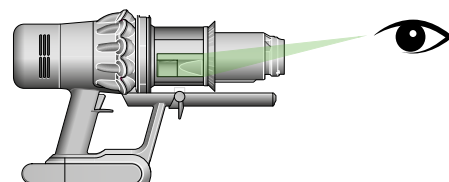
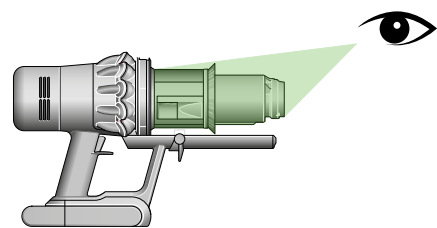

## Comprueba el cuerpo principal

Extrae el cubo y busca obstrucciones en el cuerpo principal de la máquina.

Asegúrate de eliminar totalmente las obstrucciones y de colocar todos los componentes antes de utilizar la máquina.

## Comprueba la empuñadura y el cepillo

Comprueba la empuñadura por si hubiera obstrucciones.

Comprueba el cepillo por si hubiera obstrucciones, siguiendo las instrucciones para extraer el cepillo, en caso necesario.

## Vuelve a montar la máquina

Vuelve a colocar todos los componentes de forma segura antes de utilizar la máquina.

La garantía no cubre la eliminación de obstrucciones.

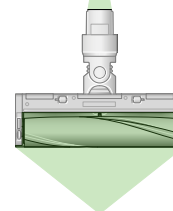

# Eliminación de obstrucciones del cepillo Digital Motorbar™

El cepillo Digital Motorbar™ no tiene cabezal lavable. Para mantener un rendimiento óptimo, comprueba el cepillo cada cierto tiempo y elimina cualquier obstrucción.

Asegúrate de que la máquina está desconectada del cargador y ten cuidado de que esté apagada.

## Retira el cepillo

No metas ninguna pieza en el lavavajillas ni uses detergentes, abrillantadores o ambientadores.

Pulsa el botón de expulsión del cepillo del extremo de la empuñadura. Coloca el cepillo boca abajo.

Utiliza una moneda para abrir la tapa.

Gira la tapa del extremo y retírala del cepillo. No laves la tapa del extremo.

Desliza el cepillo para sacarlo del cabezal de limpieza.

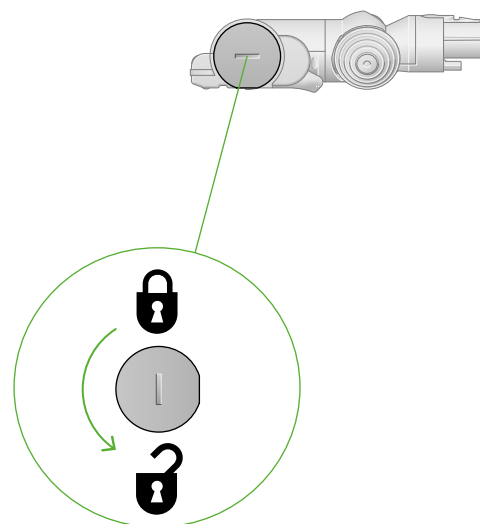

## Busca obstrucciones

Retira todos los residuos del cepillo.

Comprueba dentro del cepillo y elimina cualquier suciedad u obstrucción.

El cepillo Digital Motorbar™ no es lavable. Límpialo con un paño húmedo libre de pelusa.

No metas ninguna pieza en el lavavajillas ni uses detergentes, abrillantadores o ambientadores.

## Coloca de nuevo el cepillo

Vuelve a colocar la tapa del extremo en el cepillo y deslízalo en el cepillo.

Pon la tapa del extremo en la posición de bloqueo.

El cepillo no puede lavarse y únicamente debe limpiarse con un paño libre de pelusa.

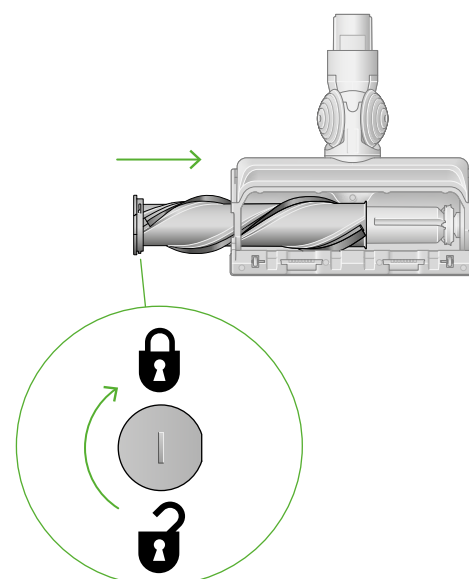

# Eliminación de obstrucciones del accesorio para pelo

El cepillo del accesorio para pelo no puede lavarse. Para mantener un rendimiento óptimo, comprueba el cepillo cada cierto tiempo y elimina cualquier obstrucción.

Asegúrate de que la máquina está desconectada del cargador y ten cuidado de no tocar el gatillo.

## Retira la tapa y el cepillo

Extrae el accesorio para pelo de la empuñadura o de la máquina.

Presiona la placa base para abrirla. Presiona hacia abajo la palanca roja para extraer la tapa del cepillo.

Retira la tapa del cepillo del cuerpo principal del accesorio.

## Busca obstrucciones

Tira del cepillo con fuerza para extraerlo del cuerpo principal.

Comprueba los tres componentes del accesorio para pelo por si hubiera alguna obstrucción y retírala.

El accesorio para pelo no puede lavarse. Límpialo con un paño húmedo libre de pelusa.

No metas ninguna pieza en el lavavajillas ni uses detergentes, abrillantadores o ambientadores.

## Vuelve a montar el accesorio para pelo

Vuelve a colocar el cepillo en su lugar y presiona con fuerza hasta que se acople.

Comprueba que la palanca roja de bloqueo esté en la posición de desbloqueo. Alinea la tapa del cepillo con la guía del cuerpo principal. Presiona hacia abajo hasta que haga clic.

Presiona la palanca roja de bloqueo hacia arriba hasta que haga clic y vuelve a colocar la placa base en su sitio.

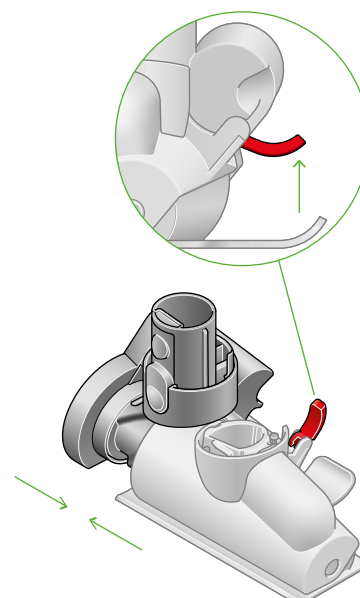
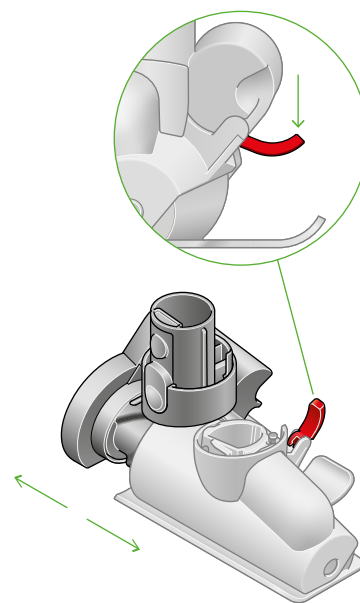

# Lavado del filtro

Lava el filtro al menos una vez al mes para mantener una potencia de succión óptima.

Para más información y asistencia para la máquina, visita el sitio web: [www.dyson.es/support](http://www.dyson.es/support)

## Gira el filtro para retirarlo

Gira el filtro en sentido contrario a las agujas del reloj y retíralo de la máquina.

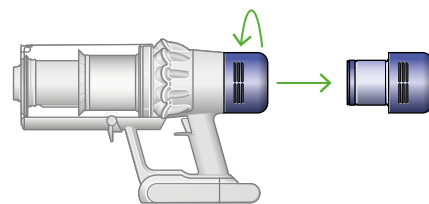

## Da pequeños golpecitos al filtro

Antes de lavar el filtro, sacúdelo con unos ligeros golpecitos sobre un cubo para eliminar el polvo y los residuos sueltos.

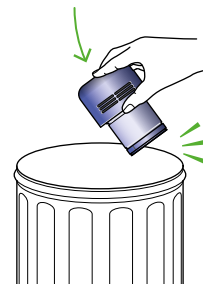

## Lava el filtro

Lava el filtro con agua tibia del grifo, frotándolo suavemente con los dedos para eliminar la suciedad.

## Llévalo y agítalo

Pon la mano sobre un extremo del filtro.

Llena el filtro con agua tibia del grifo.

Pon la mano sobre el extremo abierto del filtro y sacúdelo con fuerza para eliminar la suciedad y los residuos atrapados.

Repite los pasos hasta que el agua salga limpia.



## Sacude y seca

Vacía el filtro y sacúdelo con fuerza para eliminar el exceso de agua.

Sigue sacudiéndolo hasta que no salga agua del filtro.

Pon el extremo del filtro hacia arriba, como se indica.

Coloca el filtro sobre su extremo y déjalo secar durante al menos 24 horas en un lugar cálido y bien ventilado.

No seques el filtro en la secadora, el microondas o junto a una llama abierta.

Importante: el filtro deberá estar totalmente seco antes de volver a colocarlo en la máquina. Si se usa con un filtro húmedo, la máquina podría sufrir daños.

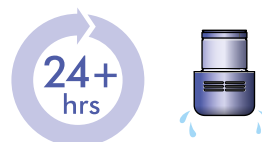
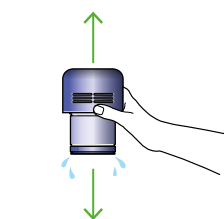

# Lavado del cepillo iluminado

El cabezal iluminado tiene un cepillo lavable. Para mantener un rendimiento óptimo, comprueba y lava el cepillo cada cierto tiempo.

Asegúrate de que la máquina está desconectada del cargador y ten cuidado de no tocar el gatillo.

## Retira el cepillo

No metas ninguna pieza en el lavavajillas ni uses detergentes, abrillantadores o ambientadores.

Pulsa el botón de expulsión del cepillo del extremo de la empuñadura. Coloca el cepillo boca abajo.

Levanta la tapa y extrae el cepillo del cabezal.

Extrae la tapa del extremo y el cepillo. No laves la tapa del extremo.

Desliza el cepillo para sacarlo del cabezal de limpieza.

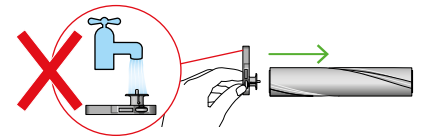
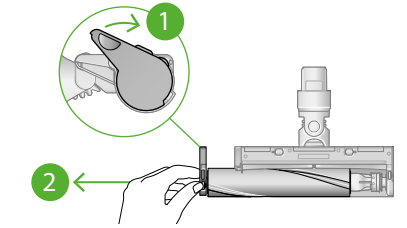

## Lava y seca el cepillo

Pon el cepillo bajo el agua del grifo y frótalo suavemente para eliminar la pelusa o suciedad.

Coloca el cepillo en posición vertical como se indica. Déjalo secar por lo menos 24 horas.

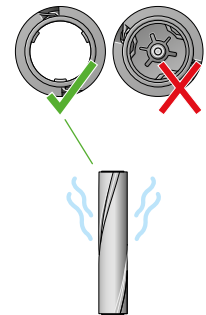

## Coloca de nuevo el cepillo

Antes de volver a colocarlo, comprueba que el cepillo esté totalmente seco.

Vuelve a colocar la tapa del extremo en el cepillo.

Coloca el cepillo en el cabezal de limpieza. Presiona la tapa del extremo hacia abajo hasta la posición de cierre.

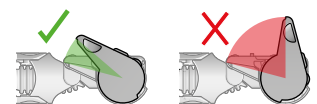
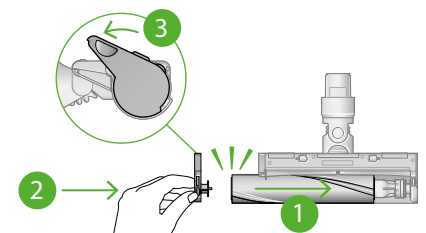

## Limpia la lente óptica

Para mantener un rendimiento óptimo, mantén limpia la lente óptica. Limpia la lente solo cuando el cepillo no esté acoplado a la máquina.

Utiliza un paño seco suave que no suelte pelusa para limpiar la lente.

# Limpieza de accesorios

No metas ninguna pieza en el lavavajillas ni uses detergentes, abrillantadores o ambientadores.

Límpialos con un paño húmedo que no suelte pelusa, sin tocar el extremo del conector.

Asegúrate de que todos los accesorios estén totalmente secos antes de utilizarlos.



Accesorio multifunción



Rinconera



Manguera extensible



Rinconera con luz

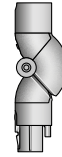

Adaptador para zonas bajas



Cepillo suave



Cepillo para la suciedad difícil



Adaptador Up Top

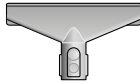

Accesorio de tapicería y colchones

# Cuidado de la máquina

Para asegurarte de que tu máquina funciona de manera óptima, es importante limpiarla con frecuencia y comprobar si hay obstrucciones.

## Cuidado de la máquina

Si la máquina tiene polvo, límpiala con un paño húmedo que no suelte pelusa.

Comprueba el cepillo, los accesorios y el cuerpo principal de la máquina por si hubiera obstrucciones.

Lava el filtro periódicamente y deja que se seque del todo.

No uses detergentes ni abrillantadores para limpiar la máquina.

## Cuida la batería

Para obtener el máximo rendimiento y la máxima vida útil de la batería, utiliza el modo Eco o el modo Auto/Medio.

La máquina no funcionará ni se cargará si la temperatura ambiente es inferior a 5 °C, para proteger así tanto el motor como la batería.

## Números de serie

Podrás encontrar los números de serie en la máquina, la batería y el cargador. Utiliza el número de serie para registrarte.

Para más información y asistencia para la máquina, visita el sitio web: [www.dyson.es/support](http://www.dyson.es/support)